

【2】初中級 幼年の部 本戦1分 → 延長1分 **Bコート ◆ 6名**

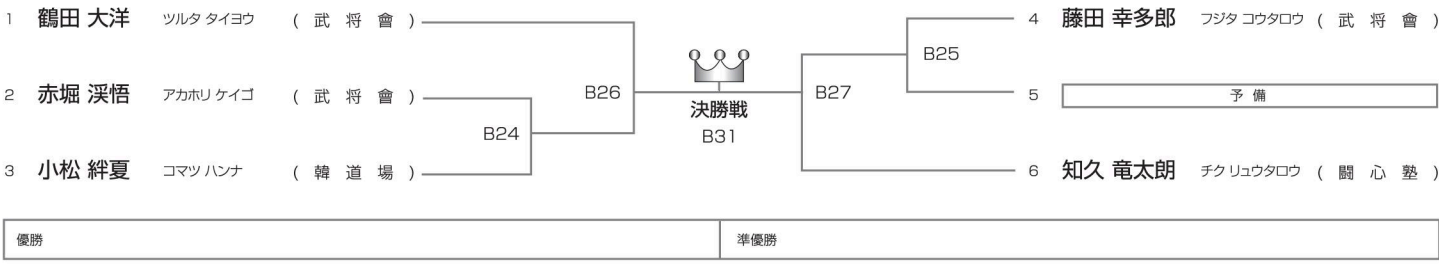

【3】初中級 小学1年男女混合の部 本戦1分 → 延長1分 **Bコート ◆ 7名**

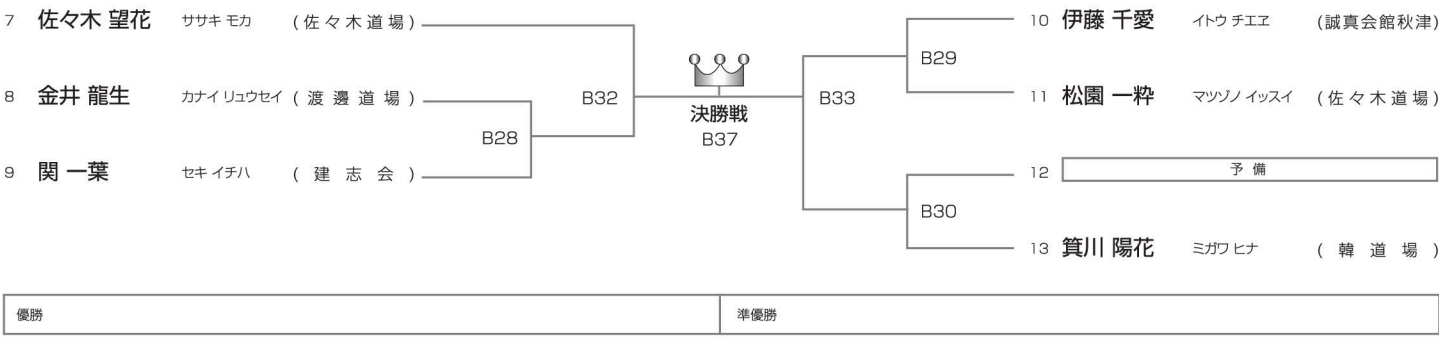

【4】初中級 小学2年男女混合の部 本戦1分 → 延長1分 **Bコート ◆ 13名**

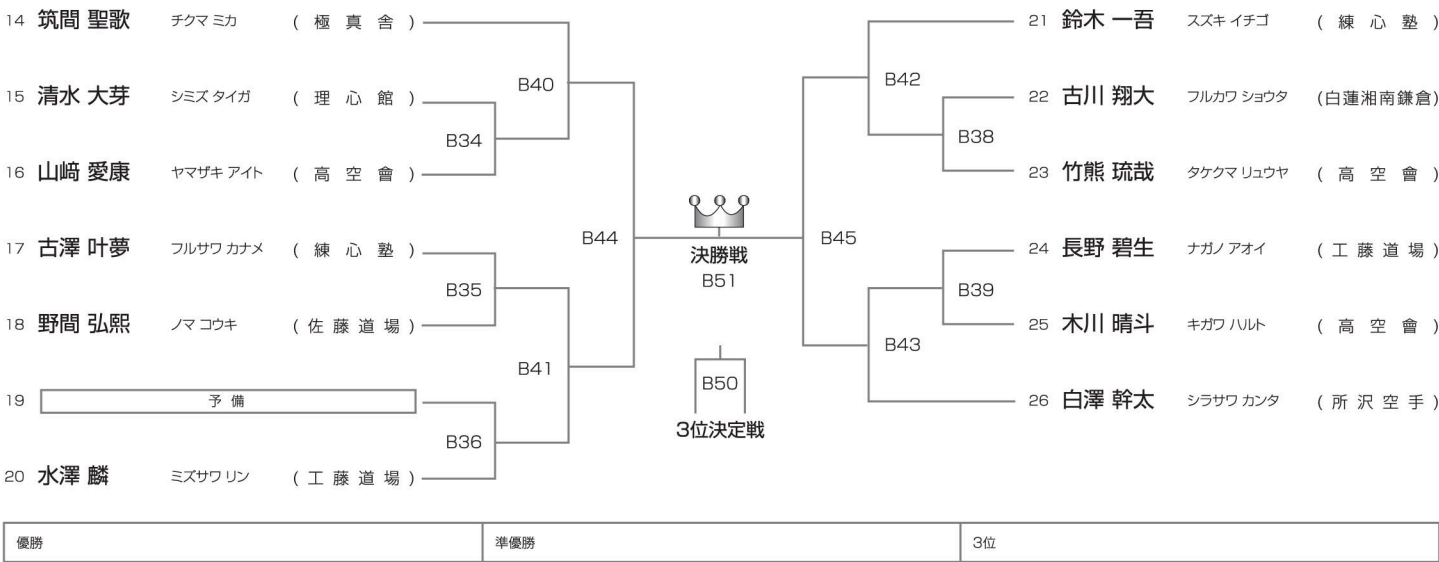

【5】初中級 小学3,4年女子の部 本戦1分 → 延長1分 **Bコート ◆ 8名**

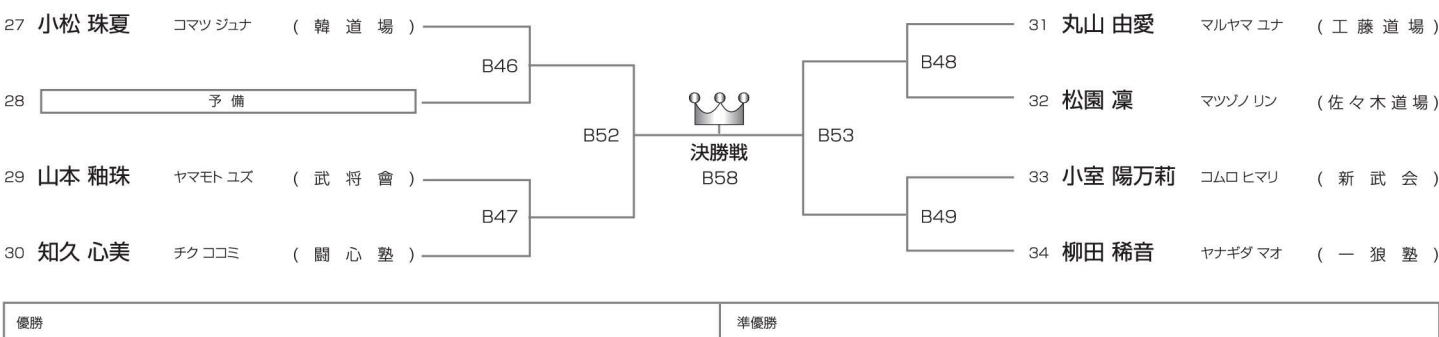

[6] 初中級 小学5,6年女子の部 本戦1分 → 延長1分 **Bコート◆10名**

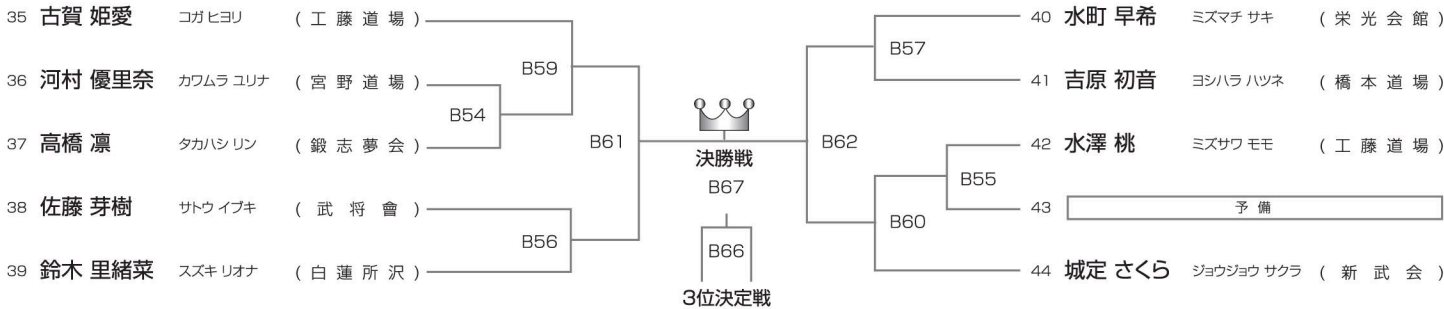

優勝	準優勝	3位
----	-----	----

[7] 初級 小学3年男子の部 本戦1分 → 延長1分 **Bコート◆14名**

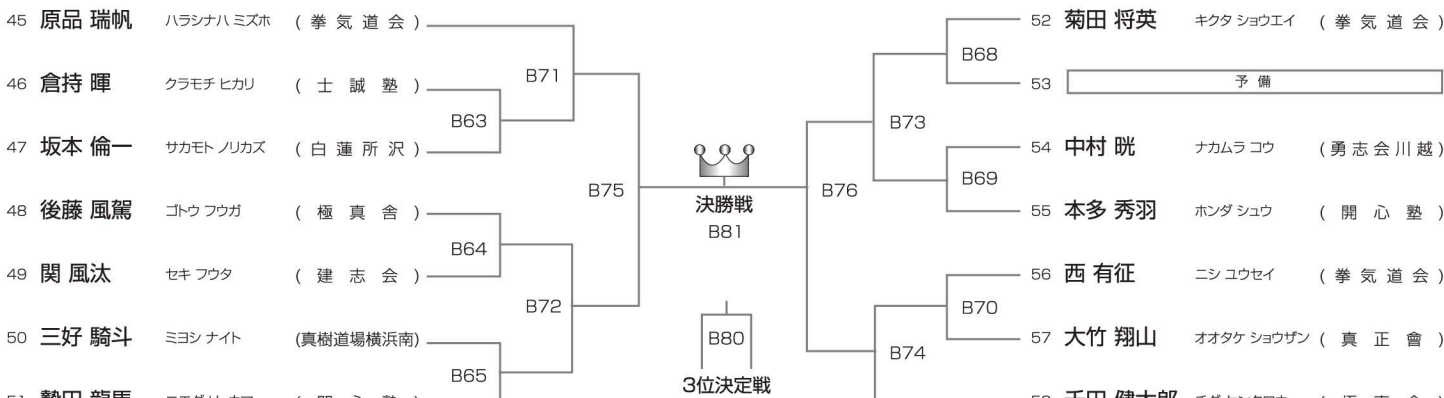

優勝	準優勝	3位
----	-----	----

[8] 初級 小学4年男子の部 本戦1分 → 延長1分 **Bコート◆7名**

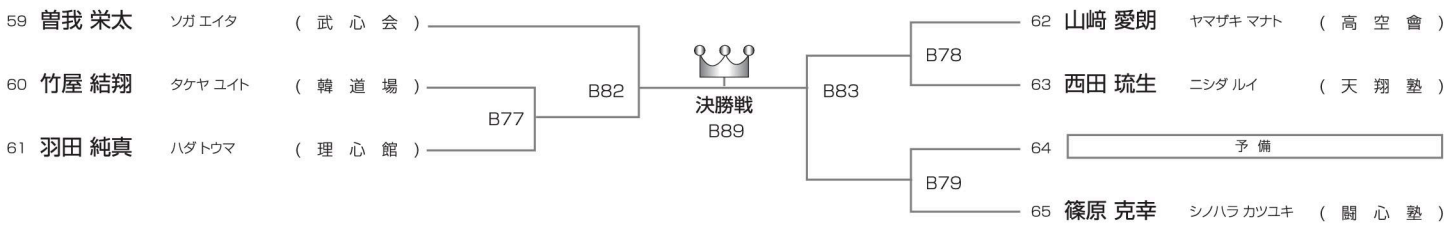

優勝	準優勝
----	-----

[9] 初級 小学5年男子の部 本戦1分 → 延長1分 **Bコート◆9名**

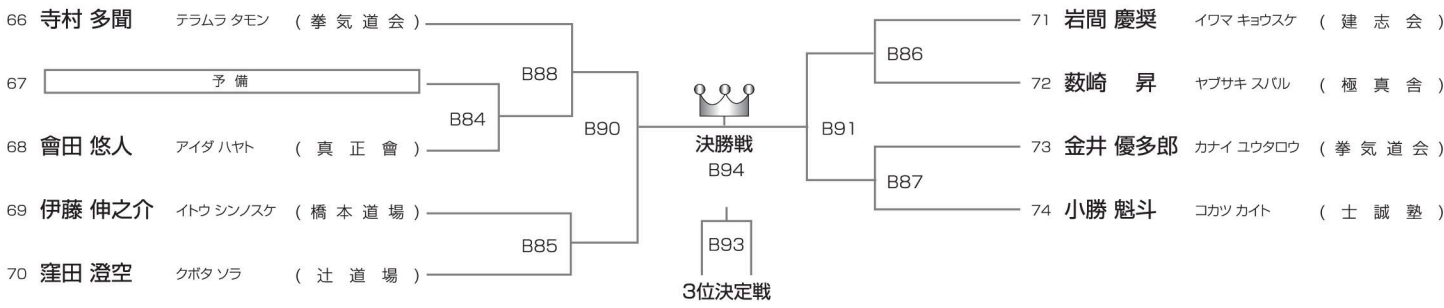

優勝	準優勝	3位
----	-----	----

【10】初級 小学6年男子の部 本戦1分 → 延長1分 Bコート ◆ 2名



【11】中級 小学3年男子の部 本戦1分30秒 → 延長1分 Aコート ◆ 9名

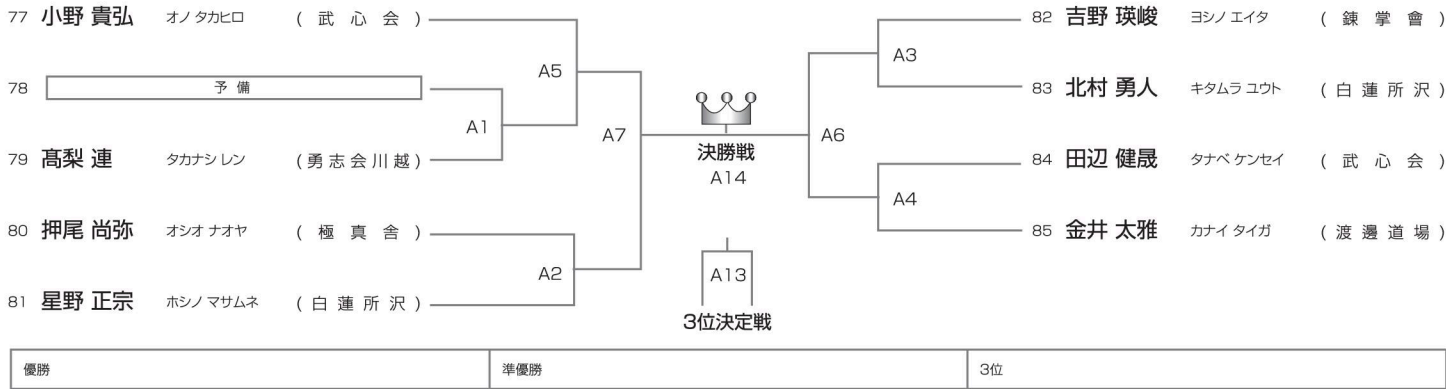

【12】中級 小学4年男子の部 本戦1分30秒 → 延長1分 Aコート ◆ 13名

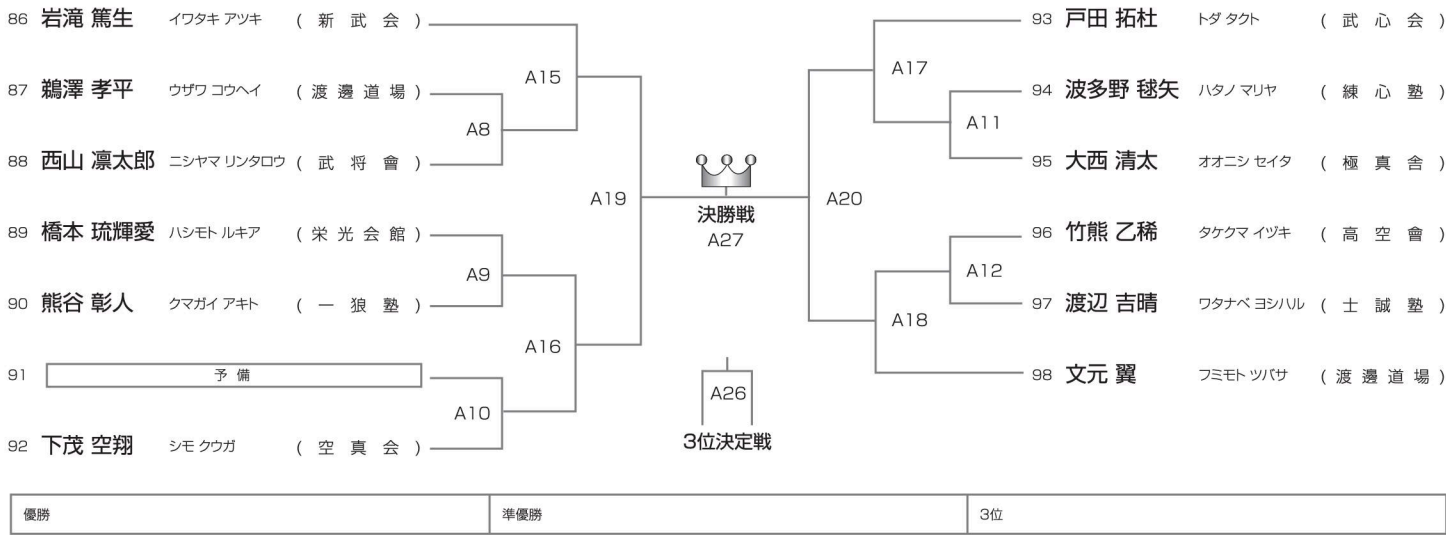

【13】中級 小学5年男子の部 本戦1分30秒 → 延長1分 Aコート ◆ 9名

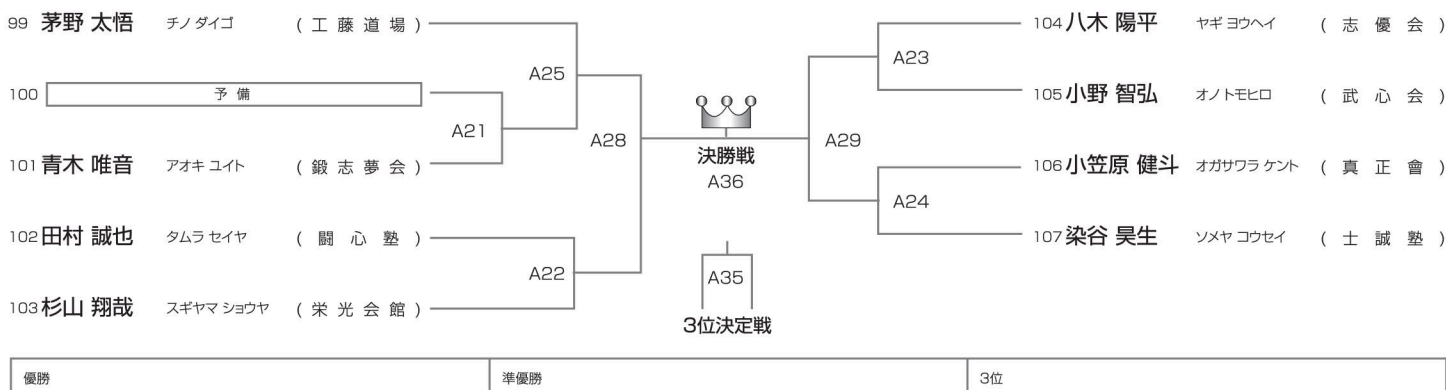

【14】中級 小学6年男子の部 本戦1分30秒 → 延長1分 Aコート◆3名

	108 菊田 隆世 キクタ リュウセイ (拳気道会)	109 小川 颯太 オガワ ソウタ (一狼塾)	110 小室 蓮音 コムロレント (新武会)
108 菊田 隆世 キクタ リュウセイ (拳気道会)		A30	A42
109 小川 颯太 オガワ ソウタ (一狼塾)	A30		A37
110 小室 蓮音 コムロレント (新武会)	A42	A37	

優勝

【17】上級 小学1,2年女子の部 本戦1分30秒 → 延長1分30秒 決勝のみ再延長1分30秒 Aコート◆2名



優勝

【18】上級 小学3,4年女子の部 本戦1分30秒 → 延長1分30秒 決勝のみ再延長1分30秒 Aコート◆5名



優勝
準優勝

【19】上級 小学5,6年女子の部 本戦1分30秒 → 延長1分30秒 決勝のみ再延長1分30秒 Aコート◆7名

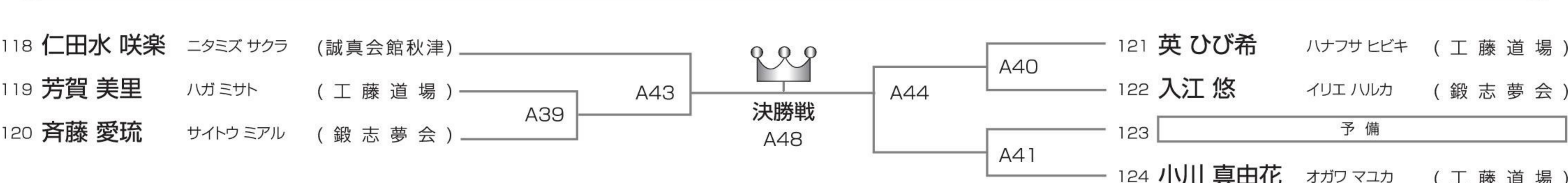

優勝
準優勝

【20】上級 中学1年女子の部 本戦1分30秒 → 延長1分30秒 決勝のみ再延長1分30秒 Aコート◆2名



優勝

【21】上級 中学2,3年女子 軽量級の部 本戦1分30秒 → 延長1分30秒 決勝のみ再延長1分30秒 **Aコート◆2名**

127 松島 結菜 マツシマ ユイナ (工藤道場) 決勝戦 A47 128 村上 蘭 ムラカミラン (真正會)

優勝

【22】上級 中学2,3年女子 重量級の部 本戦1分30秒 → 延長1分30秒 **Aコート◆3名**

	129 横山 きらり ヨコヤマ キラリ (極真館鳩ヶ谷)	130 ナバレッテ 未来 ナバレッテ ミライ (開心塾)	131 安倍 夢花 アベユメカ (松島空手道場)
129 横山 きらり ヨコヤマ キラリ (極真館鳩ヶ谷)		A45	A55
130 ナバレッテ 未来 ナバレッテ ミライ (開心塾)	A45		A50
131 安倍 夢花 アベユメカ (松島空手道場)	A55	A50	

優勝

【23】上級 小学1年男子の部 本戦1分30秒 → 延長1分30秒 決勝のみ再延長1分30秒 **Aコート◆2名**

132 武井 将志 タケイ マサシ (武将會) 決勝戦 A49 133 岡本 東真 オカモト ハルマ (誠真会館秋津)

優勝

【24】上級 小学2年男子の部 本戦1分30秒 → 延長1分30秒 決勝のみ再延長1分30秒 **Aコート◆6名**

134 松田 留禾 マツダルカ (橋本道場) A53 決勝戦 A58 A54 A52 137 大木 龍己 オオキタツキ (練心塾)

135 古川 響己 フルカワ ユラキ (誠真会館杉並) A51 138 予備

136 ファン タクミ (真樹道場横浜南) 139 堅田 鼓太郎 カタダ コタロウ (武将會)

優勝
準優勝

【25】上級 小学3年男子 本戦1分30秒 → 延長1分30秒 **Aコート◆3名**

	140 目黒 遼 メグロ ハルカ (松島空手道場)	141 八木 祥平 ヤギ ショウヘイ (志優会)	142 加木 大源 カギ タイゲン (佐藤道場)
140 目黒 遼 メグロ ハルカ (松島空手道場)		A56	A66
141 八木 祥平 ヤギ ショウヘイ (志優会)	A56		A61
142 加木 大源 カギ タイゲン (佐藤道場)	A66	A61	

優勝

[26] 上級 小学4年男子 軽量級の部 本戦1分30秒 → 延長1分30秒 **Aコート ◆ 3名**

	143 武井 大将 タケイ タイショウ (武将會)	144 村上 竜成 ムラカミ リュウセイ (真正會)	145 島崎 大也 シマザキ タイヤ (工藤道場)
143 武井 大将 タケイ タイショウ (武将會)		A57	A67
144 村上 竜成 ムラカミ リュウセイ (真正會)	A57		A62
145 島崎 大也 シマザキ タイヤ (工藤道場)	A67	A62	

優勝

[27] 上級 小学4年男子 重量級の部 本戦1分30秒 → 延長1分30秒 **Aコート ◆ 3名**

	146 野澤 エディ ノザウ エディ (野澤道場)	147 牛腸 篤稜 ゴチョウ ガイス (理心館)	148 横山 建太郎 ヨコヤマ ケンタロウ (極真館鳩ヶ谷)
146 野澤 エディ ノザウ エディ (野澤道場)		A59	A68
147 牛腸 篤稜 ゴチョウ ガイス (理心館)	A59		A63
148 横山 建太郎 ヨコヤマ ケンタロウ (極真館鳩ヶ谷)	A68	A63	

優勝

[28] 上級 小学5年男子 軽量級の部 本戦1分30秒 → 延長1分30秒 決勝のみ再延長1分30秒 **Aコート ◆ 9名**

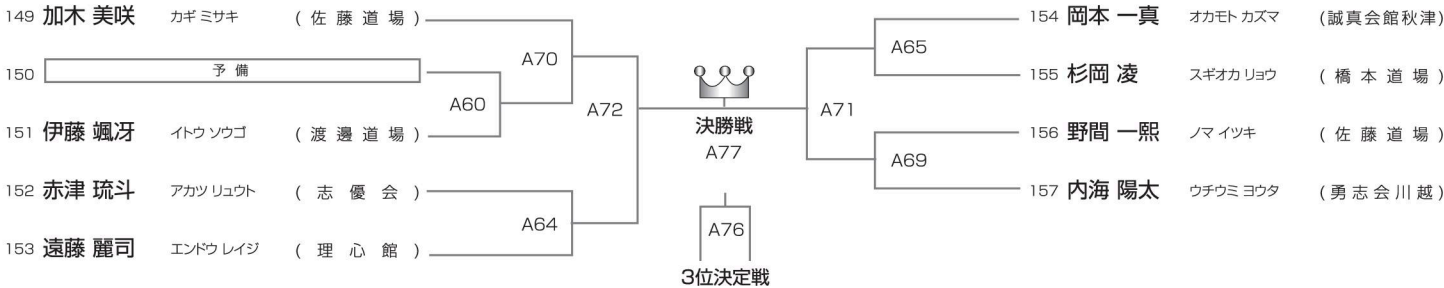

優勝 準優勝 3位

[29] 上級 小学5年男子 重量級の部 本戦1分30秒 → 延長1分30秒 **Aコート ◆ 3名**

	158 安倍 龍翔 アベリュウト (松島空手道場)	159 小田嶋 元蔵 オダシマ ゲンゾウ (韓道場)	160 佐怒賀 聖斗 サヌカ マサト (土誠塾)
158 安倍 龍翔 アベリュウト (松島空手道場)		A73	A78
159 小田嶋 元蔵 オダシマ ゲンゾウ (韓道場)	A73		A83
160 佐怒賀 聖斗 サヌカ マサト (土誠塾)	A83	A78	

優勝

[30] 上級 小学6年男子 軽量級 本戦1分30秒 → 延長1分30秒 決勝のみ再延長1分30秒 **Aコート ◆ 10名**

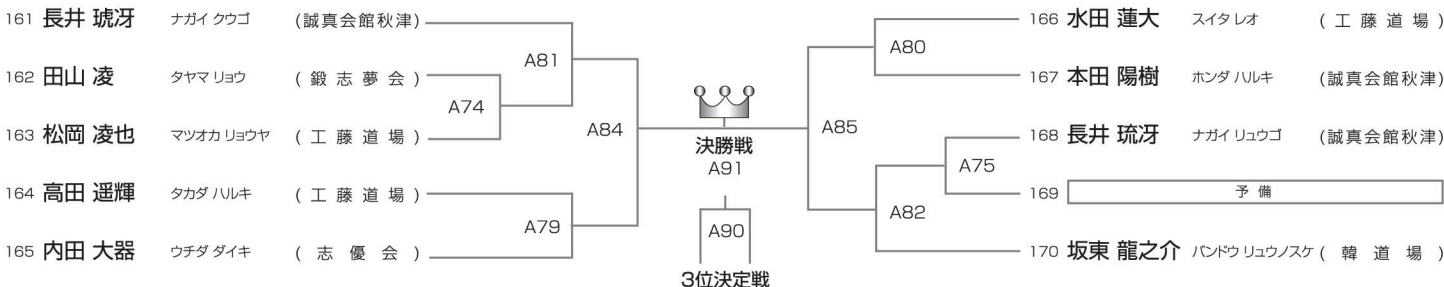

優勝 準優勝 3位

【31】上級 小学6年男子 重量級の部 本戦1分30秒 → 延長1分30秒 決勝のみ再延長1分30秒 **Aコート◆6名**

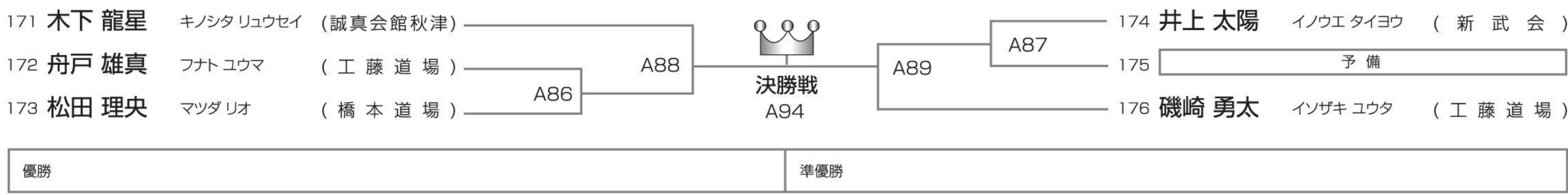

【32】上級 中学1年男子 軽量級の部 本戦1分30秒 → 延長1分30秒 決勝のみ再延長1分30秒 **Aコート◆2名**



【33】上級 中学1年男子 重量級の部 本戦1分30秒 → 延長1分30秒 **Aコート◆3名**

	179 有田 慶太郎 アリタ ケイタロウ (開心塾)	180 大竹 遥睦 オオタケ ハルチカ (真正會)	181 三好 太陽 ミヨシ タイヨウ (真樹道場横浜南)
179 有田 慶太郎 アリタ ケイタロウ (開心塾)		A92	A97
180 大竹 遥睦 オオタケ ハルチカ (真正會)	A92		A101
181 三好 太陽 ミヨシ タイヨウ (真樹道場横浜南)	A101	A97	

優勝

【34】上級 中学2,3年男子 軽量級の部 本戦1分30秒 → 延長1分30秒 決勝のみ再延長1分30秒 **Aコート◆6名**

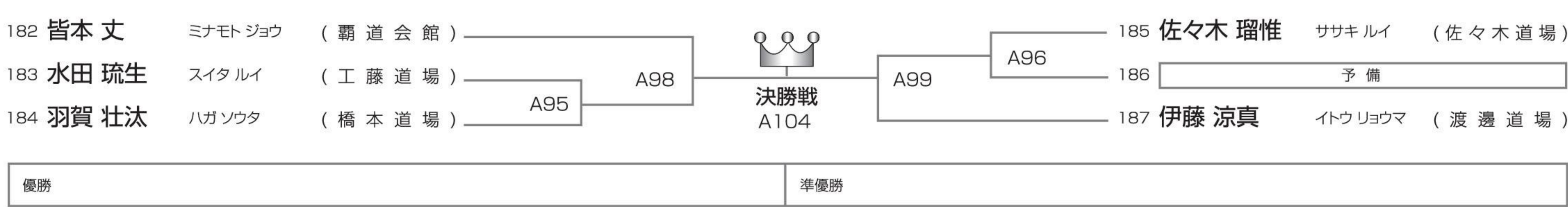

【35】上級 中学2,3年男子 重量級の部 本戦1分30秒 → 延長1分30秒 決勝のみ再延長1分30秒 **Aコート◆5名**

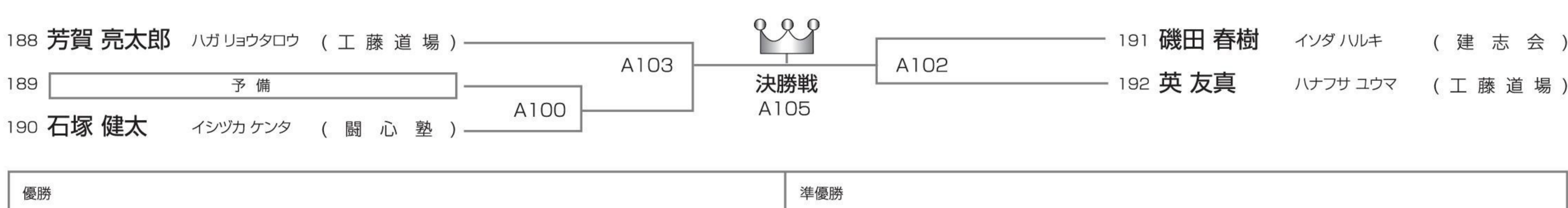

【81】新人 幼年男女混合の部 本戦1分すべてマスト判定 **Bコート◆5名**



優勝	準優勝
----	-----

【82】新人 小学1年男女混合の部 本戦1分すべてマスト判定 **Bコート◆7名**

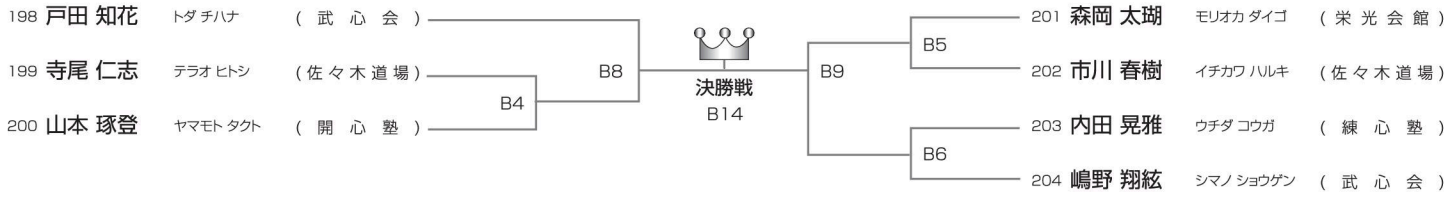

優勝	準優勝
----	-----

【83】新人 小学2年男女混合の部 本戦1分すべてマスト判定 **Bコート◆8名**

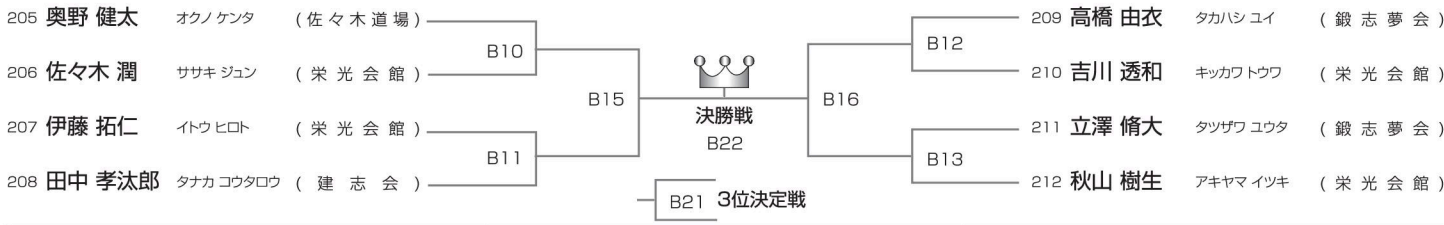

優勝	準優勝	3位
----	-----	----

【84】新人 小学3年男子の部 本戦1分すべてマスト判定 **Bコート◆4名**



優勝	準優勝
----	-----

【85】新人 小学4年男子の部 本戦1分すべてマスト判定 **Bコート◆2名**



優勝

【86】新人 小学5年男子の部 本戦1分すべてマスト判定 **Bコート◆2名**



優勝
